



WORK GRIPPER

# ジグモジュール

# JM200

## 異形ダイカストワークも確実把握

## 多種類のワークに対応する新しいクランプシステム

- ロックバルブ機構(オプション)が組み込み可能のため、エアを切り離してもワークが保持できます
- センタリングとコンペセイティングの切替が出来ます
- フェイスクランプ(端面把握)が可能です
- 着座確認が可能な為、自動化に対応出来ます

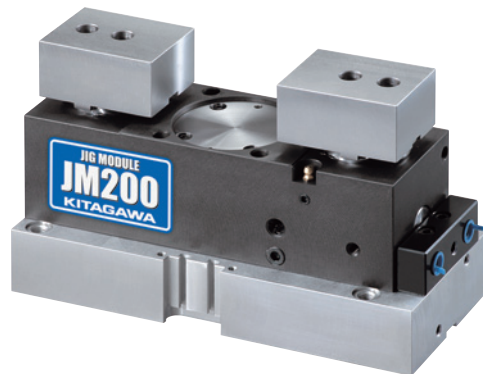

### 3つの把握機能が1台で対応できます。

**求心把握 センタライジング**

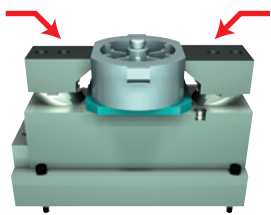

引き込みによる外部把握

**心補償把握 コンペセイティング**

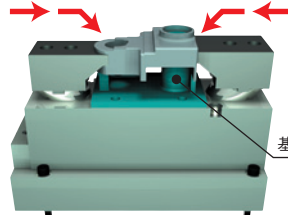

基準位置ピン&引き込みによる把握

**端面把握 フェイスクランプ**

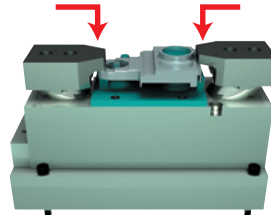

引き込みによる端面把握

着座確認対応可能

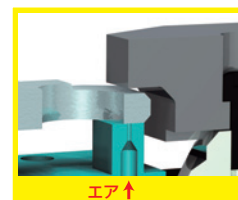

### ■ 寸法図

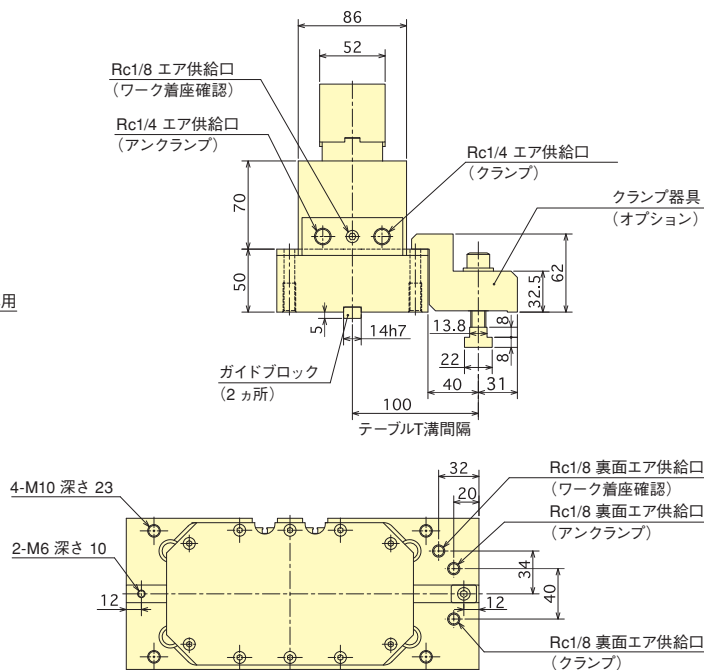
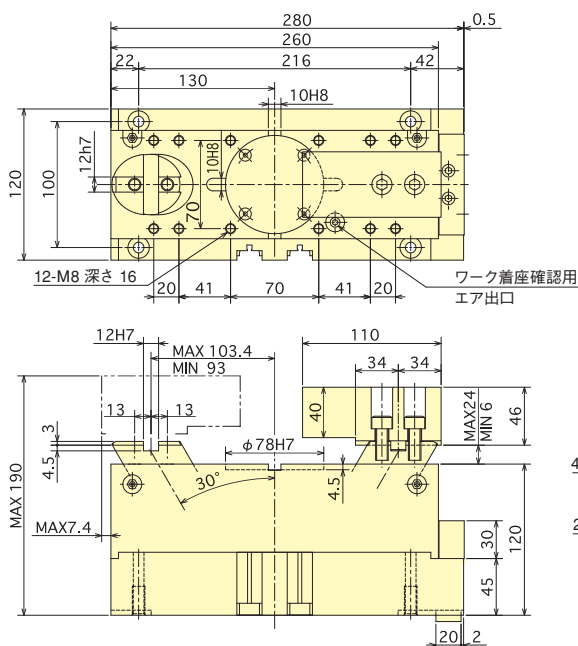

※本体取付用のクランプ金具はオプションとなります。

### ■ 仕様表

シリンダストローク mm	ジョーストローク mm		最大把握力 kN		最低把握力 kN		最大揺動量 mm		ワークサイズ mm		質量 kg	許容最大エア圧力 MPa	最低使用エア圧力 MPa
	センタリング・コンペ	フェイスクランプ	センタリング・コンペ	フェイスクランプ	センタリング・コンペ	フェイスクランプ	センタリング・コンペ	フェイスクランプ	センタリング・コンペ	フェイスクランプ			
18	20.8	18	9.0	5.5	3.0	1.8	1.5	2.5	40~200	40~150	19.0	0.6	0.2



**WORK GRIPPER**

# Jig Module JM200

Securely grips a wide range of irregularly shaped components  
New clamping system accommodates a variety of work-pieces

- Option of lock valve mechanism meaning that during machining work-pieces can be held without air line
- Centralizing or compensating is switchable
- Face grip (end grip) is possible
- Seating confirmation can be checked automatically

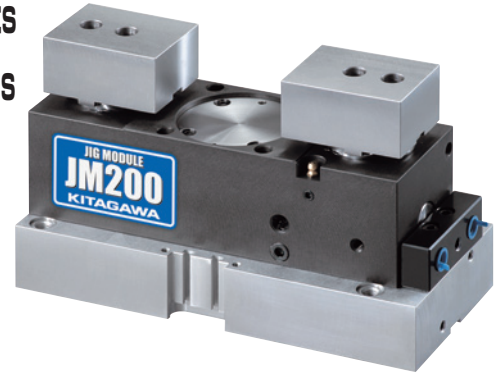

One unit is equipped with three gripping functions.

Centralizing Grip **Centralizing**

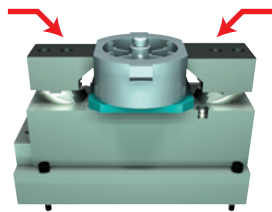

External gripping by pull down

Center compensation grip **Compensating**

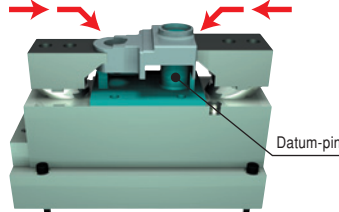

Compensating gripping using pin locators and pull down

End face grip **Face Grip**

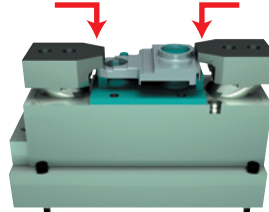

Face gripping by pull down

Seating confirmation can be checked

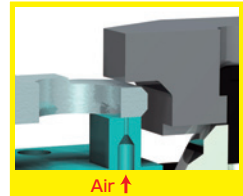

Dimensional Drawings

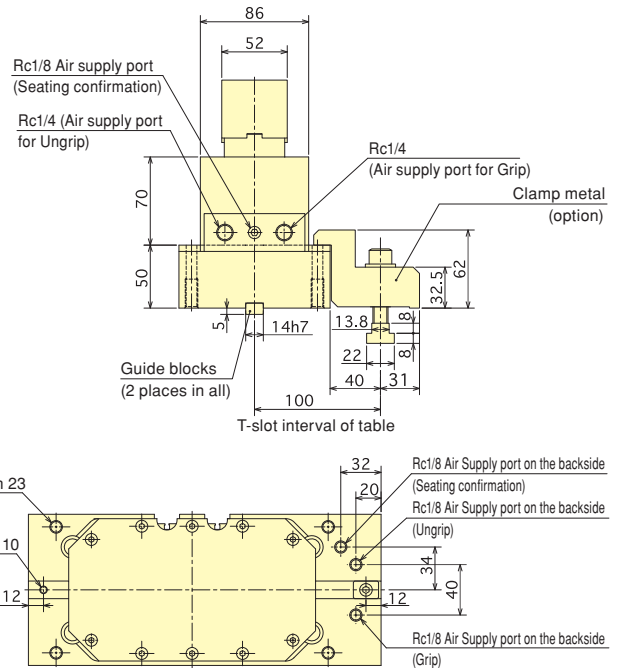
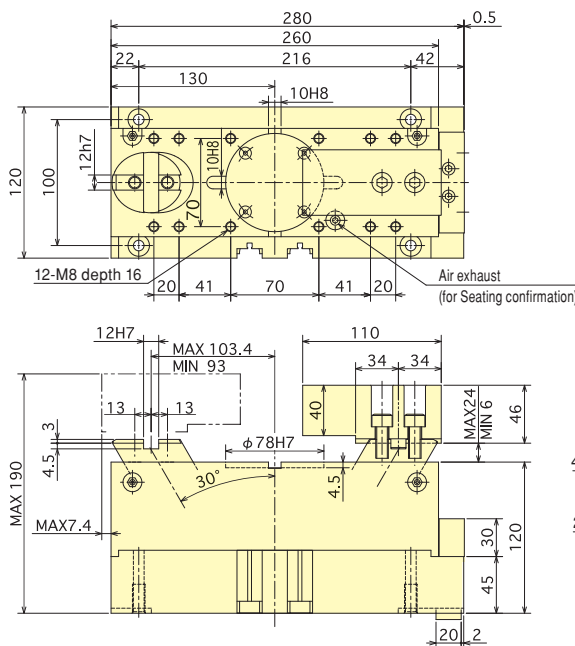

Note : Grip metals for mounting main part can be optionally offered.

Specifications

Cylinder Stroke mm	Jaw Stroke mm		Max. Gripping Force kN		Min. Gripping Force kN		Max. Oscillating amount mm		Work-piece size mm		Net Weight kg	Max. air pressure MPa	Min. air pressure MPa
	Centring/Compensation	Face grip	Centring/Compensation	Face grip	Centring/Compensation	Face grip	Centring/Compensation	Face grip	Centring/Compensation	Face grip			
18	20.8	18	9.0	5.5	3.0	1.8	1.5	2.5	40~200	40~150	19.0	0.6	0.2

ワークグripper